



Аккумуляторлы қол дискілі ара

Бесщеточная аккумуляторная
ручная дисковая пила

KZ	Пайдалану және қызмет көрсету бойынша нұсқаулық	4-14
RU	Руководство по эксплуатации	15-25

CHDS 20-145 Li BL

Сервистік қызмет көрсету

Бұйымға техникалық қызмет көрсетумен байланысты барлық мәселелер бойынша мамандандырылған сервистік орталықтарға хабарласыңыз. Бұйымды жөндеу және техникалық қызмет көрсетуге уәкілетті сервистік орталықтары туралы толық ақпарат:

- alteco.hk сайтында орналасқан

Қосымша ақпаратты сатушыдан немесе біздің Астана қаласындағы ақпараттық желі бойынша ала аласыз:

- **7 (7172) 55 44 00**
- service@alteco.hk



QR-кодты сканерлеп немесе сілтеме бойынша сервис орталықтарының мекен-жайлары мен сіздің еліңіздегі бірыңғай байланыс-орталығының телефон нөмері туралы ақпарат ала аласыз: <https://alteco.hk/info/service.html>

Сервисное обслуживание

По всем вопросам, связанным с техобслуживанием изделия, обращайтесь в специализированные сервисные центры. Подробная информация о сервисных центрах, уполномоченных осуществлять ремонт и техническое обслуживание изделия, находится на сайте:

- alteco.hk

Дополнительную информацию Вы можете получить у продавца или по нашей информационной линии в г. Астана:

- **7 (7172) 55 44 00**
- service@alteco.hk

Информацию об адресах сервисных центров, а также номер телефона единого контакт-центра в вашей стране можно узнать, отсканировав QR-код или ссылку: <https://alteco.hk/info/service.html>



Қауіпсіздік шаралары

Электр құралын пайдаланар алдында жанудың, электр тогымен соғудың қауіп-қатерін азайту және құралдың зақымдану ықтималдығын азайту үшін барлық қажетті сақтық шаралары қолданылуы тиіс. Бұл сақтық шаралары төменде көрсетілген тармақтарды қамтиды.

Жеке қауіпсіздік

- Қорғаныс көзілдірігін пайдаланыңыз. Шаң деңгейінің жоғары болған жағдайда арнайы сүзгі бетпердесін қолданыңыз.
- Арнайы киімді киіңіз. Құралдың айналмалы бөліктеріне ілініп қалуы мүмкін бос киім және әшекей бұйымдарын киюге кеңес берілмейді.
- Жұмыс кезінде арнайы қорғайтын қолғап және тайғанамайтын аяқ киім кию жөн. Егер шашыңыз ұзын болса, оларды бас киімнің астына жинау қажет.
- Салауатты пайым қағидаларын басшылыққа алыңыз. Егер сіз шаршап тұрсаңыз, мас күйінде немесе дәрілік заттың әсерінде болсаңыз құралмен жұмыс істемеңіз.
- Құралдың бетінде көзге көрінетін ақаулардың бар болуын, сонымен қатар барлық функциялар мен тетіктердің дұрыс жұмыс жасауын тексеріңіз .
- Егер қандай да бір бөлшектерге зақым келтірілсе, олар құралға қызмет көрсету мен жөндеудің арнайы авторизацияланған орталығында жөнделуі немесе ауыстырылуы тиіс.
- Жұмыс кезінде Сіздің дене қалпыңыз әрдайым тұрақты әрі қауіпсіз болуы үшін тепе-теңдікті сақтауға тырысыңыз.

Жұмыс орны

- Жұмыс орнында жинақылықтың жоқ болуы жазатайым оқиғаның пайда болу қаупін төндіреді.
- Электр тогымен жарақаттанудан абай болыңыз. Құбырлар, радиаторлар, ас үй пештері, тоңазытқыш корпустары сияқты жерге тұйықталған құралдармен жанасудан аулақ болыңыз.
- Құралдарды балаларға қол жетімсіз жерлерде сақтаңыз. Бөгде адамдарға жұмыс орныңызға жақындауға рұқсат етпеңіз.
- Электр құралдарын тез жанатын сұйықтықтардың қасында, сондай-ақ газ немесе жарылыс қаупі бар ортада қолданбаңыз.
- Электр сымдары болуы мүмкін орындарда жұмыс істеу кезінде құралдың металл бөліктері оқшауланбағанын ескеру қажет. Жасырын сымдарға зақым келтірмеу үшін абай болу керек.
- Электр құралын жаңбыр астында пайдалаңбаңыз.

- Электр құралын ылғалдылығы жоғары үй-жайларда қолданбаңыз.
- Жұмыс орнында жарықтың жақсы түсуін қамтамасыз етіңіз.

Электр қуатын беру

- Құралдың зарядтау құрылғысы таңбалау тақтайшасында көрсетілген кернеуге сәйкес келетін кернеуі бар желіге қосылуы тиіс. Төмен немесе жоғары кернеу тогын қолдану зарядтау құрылғысының электрондық элементтерінің істен шығуына әкелуі мүмкін. Ток түрі ауыспалы, бір фазалы.



Әр нақты жұмыс үшін құралды дұрыс таңдаңыз. Жоғары қуатты кәсіби электр құралына арналған жұмыстар үшін төмен қуатты тұрмыстық электр құралдарын пайдалануға тырыспаңыз. Электр құралын ол арналмаған мақсаттарда пайдаланбаңыз.

- Жаңбыр кезінде немесе ылғалдылығы жоғары бөлмелерде электр құралмен жұмыс жасамаңыз. Электр құралына судың түсуі электр тогының соғу қаупін арттырады.

Шырайналма арамен жұмыс істеу кезіндегі қауіпсіздік шаралары

- Қолыңызды кесу аймағынан және пышақтан алыс ұстаңыз. Екінші қолыңызды көмекші тұтқада немесе қозғалтқыш корпусында ұстаңыз.
- Дайындаманың астына қол салмаңыз. Қорғаныс қаптамасы сізді дайындаманың астындағы пышақтан қорғай алмайды.
- Кесу тереңдігін дайындаманың қалыңдығына сәйкес реттеңіз. Дайындаманың астында диск пышақтың толық тісінен аз көрінуі керек.
- Қолды дұрыс тіреу үшін денеңіздің стандартты қалпы және дайындама үшін тірек қалпы.
- Бойлық кесу кезінде әрқашан параллель тіректі немесе тік жиегі бар бағыттаушыны қолданыңыз. Бұл кесу дәлдігін жақсартады және пышақтың кептелу мүмкіндігін азайтады.
- Аралау дискісін бекіту үшін ешқашан зақымдалған немесе жарамсыз шайбалар мен бұрандамаларды пайдаланбаңыз. Дискіге арналған шайбалар мен бұрандамалар оңтайлы өнімділік пен жұмыс қауіпсіздігін қамтамасыз ету үшін бұл ара үшін арнайы жасалған.

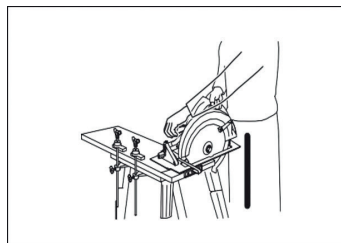



Кері қайтару араны дұрыс пайдаланбаудың және / немесе дұрыс жұмыс істемейдінің немесе жағдайдың нәтижесі болып табылады және оны тиісті сақтық шараларын қолдану арқылы болдырмауға болады.

- Араны екі қолыңызбен мықтап ұстаңыз және кері күшке қарсы тұру үшін қолыңызды орналастырыңыз. Пышақтың екі жағы бойынша орналасыңыз, бірақ пышақпен бірдей сызық бойынша емес. Қайтару араның артқа қарай серпілуіне әкелуі мүмкін, бірақ егер тиісті сақтық шаралары қолданылса, оператор қайтару күшін басқара алады.
- Егер ара полотносы айқасып қалса, шүріппені босатыңыз және диск толығымен тоқтағанша араны материалда тұрақты ұстап тұрыңыз. Ара полотносы қозғалыста болған кезде ешқашан араны жұмыстан шығаруға тырыспаңыз, әйтпесе қайтару пайда болуы мүмкін.
- Араны дайындамаға қайта қосқан кезде, аралау дискісінің тістері дайындамаға ілінбейтініне көз жеткізіңіз. Егер аралау дискісі кептеліп қалса, ол араны қайта қосқан кезде дайындамадан секіріп кетуі мүмкін.
- Үлкен дайындамалар өз салмағының астына жиі салбырап кетеді. Дайындаманың астында екі жағынан, кесу сызығының жанында және панельдің шетінде тіректер орналасуы керек.
- Мұқалған дискіні немесе зақымдалған тістері бар дискіні пайдалануға тыйым салынады. Бұл құралға шамадан тыс жүктеме әкеледі және құралды кепілдік жөндеуден айыруға әкелуі мүмкін.
- Жұмысты бастамас бұрын құралды мұқият қарап шығыңыз, ақаулар анықталған жағдайда уәкілетті қызмет көрсету орталығына хабарласыңыз. Көрінеу ақаулы құралмен жұмыс істеу оператордың ауыр жарақатына, сондай-ақ құралдың істен шығуына әкелуі мүмкін. Көрінеу ақаулы құралды пайдалану өндірушінің кепілдік міндеттемелерден бас тартуына себеп болуы мүмкін.

Қайтаруды болдырмау үшін, тақтаны немесе дайындаманы кескен жердің жанында ұстап тұрыңыз.

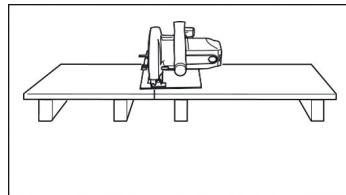

Тақтаны немесе дайындаманы кесу жерінен алыс ұстамаңыз.

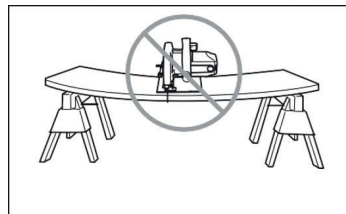

Аккумуляторларға арналған қауіпсіздік шаралары

- Аккумуляторды бөлшектемеңіз
- Егер аккумулятордың қызмет ету мерзімі тым қысқа болуды байқасаңыз, дереу жұмысты тоқтатыңыз. Бұл қызып кетуге, күйікке және тіпті жарылысқа әкелуі мүмкін.
- Аккумулятор блогын су немесе жаңбырдың әсеріне ұшыратпаңыз.
- Аккумулятордың қысқа тұйықталуы үлкен токқа, қызып кетуге, күйіп қалуға және тіпті сынуға әкелуі мүмкін.
- Құрал пен аккумулятор блогын температурасы 50°C-қа жететін немесе одан асатын жерлерде сақтамаңыз.
- Аккумулятор блогын қатты зақымдалған немесе толығымен тозған болса да күйдірмеңіз. Аккумулятор блогы отта жарылуы мүмкін.
- Аккумулятор блогын +5°C-ден төмен температурада пайдалану кезінде бір зарядтан жұмыс уақыты айтарлықтай төмендеуі мүмкін. Бұл литий иондық батареяларының химиялық қасиеттеріне байланысты.
- Аккумулятор блогы қорғаныс жүйелерімен жабдықталған. Жабдықты шамадан тыс жүктеген кезде зарядты тұтыну қалыпты мөлшерден асып кетуі мүмкін, бұл жағдайда аккумулятор блогы қуат беруді өшіреді. Қайта іске қосу үшін қуат батырмасын босатып, шамадан тыс жүктеме себебін жойып, қуат батырмасын қайтадан басу керек.
- Жабдықты шекті жүктемелерде үнемі пайдалану (артық жүктеме) қауіпсіздік тақтасының жануына әкелуі мүмкін. Бұл жағдайда уәкілетті қызмет көрсету орталығына хабарласуыңыз керек.
- Аккумуляторды тек осы аккумулятор блогына арналған ALTECO брендінің ЗАРЯДТАУ ҚҰРЫЛҒЫСЫМЕН зарядтаңыз.
- Зақымдалған аккумуляторды пайдаланбаңыз.
- Батареяларды қайта өңдеудің жергілікті ережелерін сақтаңыз.

Қолдану аясы және құрылманың сипаттамасы

Аккумуляторлы шырайналма ара - бұл сүрек, пластик және басқа да қатты құрылыс материалдарын кесуге арналған арнайы құрал. Құрылмасы өңделетін материалға арналған қосымша аралау дискілерін қолдана отырып, әртүрлі материалдарды бірдей тиімді өңдеуге мүмкіндік береді.



1. Аккумулятор
2. Құлыптау батырмасы
3. Қуат батырмасы
4. Еңкейту бұрышын бекіткіш
5. Тірек тақтасы

Техникалық сипаттамалар

Сипаттамалары	CHDS 20-145 Li BL
Аккумулятордың максималды кернеуі, В	20
Аккумулятордың номиналды кернеуі, В	18
Аккумулятор сыйымдылығы, Аh	4
Айналым саны, айн/мин	0-6000
Диск диаметрі, мм	145
Дисктің қондырмалы орны, мм	20
Кесу тереңдігі, мм	52

Құралдың жұмыс тәртібі



Назар аударыңыз! Электр құралын қоспас бұрын, барлық бұрандалар мен сомындардың жеткілікті түрде мықтап бекітілгенін тексеру керек. Ақаулар анықталған жағдайда, дереу уәкілетті қызмет көрсету орталығына хабарласыңыз.

Аккумуляторды зарядтау

Жаңа аккумулятор батареясын толығымен зарядтау керек.

Құралды қолданар алдында аккумулятордың зарядын тексеріңіз. Егер құрал ұзақ уақыт пайдаланылмаса, зарядтауды ұмытпаңыз. Зарядтау құрылғысын желіге қосыңыз, қызыл индикатор жанады. Аккумулятор блогын зарядтау құрылғысына салыңыз. Жасыл индикатор жыпылықтай бастайды. Аккумулятор толық зарядталғаннан кейін жасыл индикатор үздіксіз жанады.



Назар аударыңыз! Жұмыс кезінде қыздырылған аккумуляторды зарядтамаңыз.

Аккумуляторды орнату

1. Батырма
2. Қызыл индикатор
3. Аккумулятор блогы

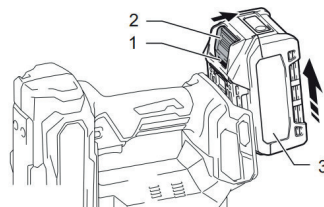

- Аккумулятор блогын алу үшін оны картридждің алдыңғы жағындағы түймені сырғыту арқылы құралдан сырғытыңыз.
- Аккумулятор блогын орнату үшін, аккумулятор блокағы тілді корпустағы ойықпен туралаңыз және оны орнына салыңыз. Ол орнында сәл ғана шертпе дыбысымен бекітілгенше тірелгенге дейін салыңыз. Егер сіз батырманың жоғарғы жағында қызыл индикаторды көрсеңіз, ол толығымен құлыпталмағанын білдіреді.

Аккумулятордың қалған сыйымдылығын көрсету

1. Индикаторлар
2. Тексеру батырмасы
3. Тұрақты ток порты

Тек индикаторы бар аккумулятор батареялары үшін.

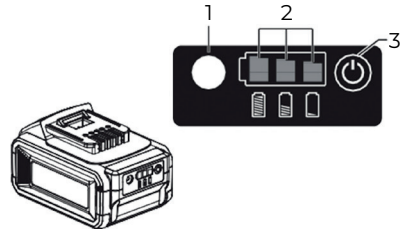

Аккумулятордың қалған зарядын көрсету үшін аккумулятор блогындағы тексеру батырмасын басыңыз. Бақылау шамдары бірнеше секундқа жанады.

Қосу / өшіру

1. Қосу батырмасы
2. Құлыптау батырмасы

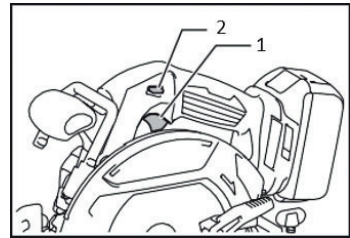

Шүріппе ажыратқышына кездейсоқ басуды болдырмау үшін бұғаттау батырмасы қарастырылған. Құралды іске қосу үшін құлыптау батырмасын басып, шүріппе қосқышын басыңыз.

Кесу тереңдігін реттеу

1. Иінтірек
2. Тереңдік көрсеткіші

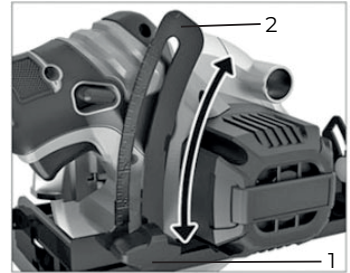

Иінтіректі артқы тұтқаның бүйірінен босатыңыз және негізді жоғары немесе төмен жылжытыңыз. Қажетті кесу тереңдігінде иінтіректі қатайтып, негізді бекітіңіз.

- Одан таза және қауіпсіз кесу үшін дайындаманың астына пышақтың бір тісінен артық емес шығатындай, кесу тереңдігін орнатыңыз. Кесудің дұрыс тереңдігі жарақатқа әкелуі мүмкін қауіпті соққылардың ықтималдығын азайтуға көмектеседі.

Кесу еңкеюінің бұрышын реттеу

1. Кесу сызығы (0° қалпы)
2. Кесу сызығы (45° қалпы)

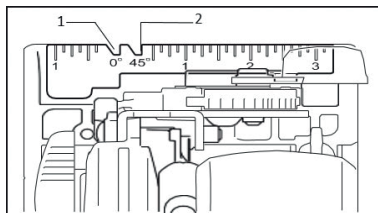

- Тік кесу үшін негіздің алдыңғы жағындағы 0° қалыпты кесу сызығымен туралаңыз.
- 45° бұрышпен кесу үшін бағыттағыштағы 45° қалпын туралаңыз.

Аралау дискісін орнату

1. Алтыбұрышты кілт
2. Білік бекіткіші
3. Керме
4. Босату
5. Бұрандама

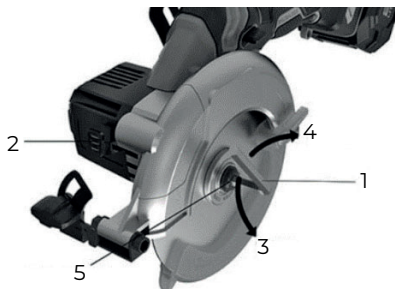

Пышақты алып тастау үшін, пышақтың айналмауын қамтамасыз ету үшін білік бекіткішін басыңыз және кілтпен алтыбұрышты бұрандаманы сағат тілімен босатыңыз. Содан кейін алтыбұрышты бұрандаманы, сыртқы ернемекті және аралау дискісін алыңыз.

Пышақты орнату үшін алып тастау процедурасын кері ретпен орындаңыз. **МІНДЕТТІ ТҮРДЕ АЛТЫ ҚЫРЛЫ БҰРАНДАМАНЫ САҒАТ ТІЛІНЕ ҚАРСЫ ҚАТАЙТЫҢЫЗ.**

1. Ішкі ернемек
2. Аралау дискісі
3. Сыртқы ернемек
4. Алты қырлы бастиегі бар бұрандама

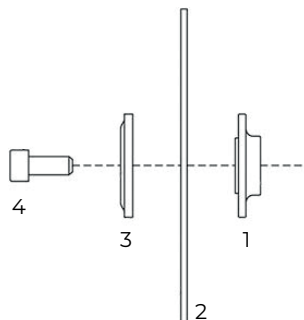

Ішкі ернемекті бекіту білігіне орнатыңыз, содан кейін аралау дискісін, сыртқы ернемекті және алтыбұрышты бұрандаманы салыңыз. **МІНДЕТТІ ТҮРДЕ АЛТЫ ҚЫРЛЫ БҰРАНДАМАНЫ САҒАТ ТІЛІНЕ ҚАРСЫ ҚАТАЙТЫҢЫЗ.**

Пайдалану

- Міндетті түрде құралды түзу сызық бойынша ақырын алға жылжытыңыз. Күш қолдану немесе құралды бұрау қозғалтқыштың қызып кетуіне және қауіпті қайтаруға әкеледі, бұл ауыр жарақатқа әкелуі мүмкін.
- Жұмыс кезінде құралды әрдайым артқы тұтқасынан мықтап ұстаңыз.

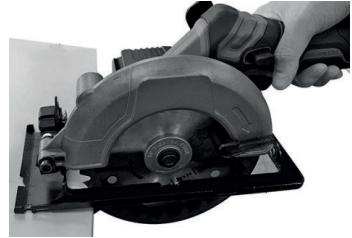

1. Қысқыш бұранда
 2. Параллель тірек
- Параллель тірек өте дәл тура кесуге мүмкіндік береді.
 - Параллель тіректі дайындаманың бүйір бетіне жақын орнатыңыз және оны негіздің алдыңғы жағына қысқыш бұрандамен бекітіңіз. Бұл кесу енін бірдей орындауға мүмкіндік береді.

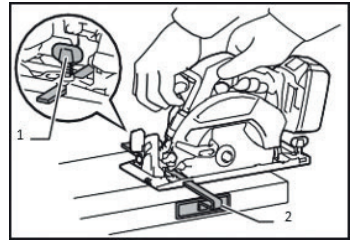

Құралға қызмет көрсету

Нұсқаулар

⚠ Құралды таза күйінде сақтаңыз!

- Құралдың пластмассадан жасалған бөлшектерін тазалау үшін қандай-да бір күйдіргіш заттарды пайдалануға тыйым салынады.
- Жұмыс аяқталғаннан кейін, шаңды кетіру және қозғалтқыш корпусындағы желдету саңылауларын тазалау үшін құралды сығылған ауамен үрлеп тазарту керек.
- Бұйымның ҚАУІПСІЗДІГІН ЖӘНЕ БЕРІКТІГІН сақтау үшін жөндеу, диагностика, кез келген басқа қызмет көрсету және реттеу техникалық қызмет көрсету жөніндегі уәкілетті орталықтарда, әрқашан ауыспалы бөліктерді пайдалана отырып жүргізілуі тиіс.

Бұрандалы қосылыстарды тексеру

Құралда орнатылған барлық бұрандаларды үнемі тексеріп, олардың тартылуын қадағалаңыз. Бұрандалар әлсіреген болса, тартыңыз.

Кепілдік шарттары

Тұтынушы құралды сақтау мен пайдалану ережелерін сақтаған жағдайда, өндіруші кәсіпорын құралдың сатып алған күннен бастап 12 айдың ішінде үздіксіз жұмысына кепілдік береді.

Егер кепілдік мерзімінің ішінде құралдың бұзылуы өндірушінің кесірінен болса – өндіруші зауыт кепілдік бойынша жөндеуді іске асырады.

Келесі жағдайларда кепілдік бойынша жөндеу жүргізілмейді және шағымдар қабылданбайды:

- кепілдеме куәлігінде сатушы ұйымның мөртабаны мен сатылған күннің жоқ болуы
- құралдың тасымалдау және пайдалану кезіндегі зақымдалуы
- пайдалану талаптарының сақталмауы
- кепілдік мерзімінің өтіп кетуі немесе сақтау шарттарының бұзылуы

Электр құралын сақтау және кәдеге жарату ережелері

Сақтау

Құралды арнайы қаптамада (кейсте) немесе ластанудан, зақымданудан, ылғалдың әсерінен, тікелей күн сәулесінен, жоғары температурадан немесе олардың күрт өзгеруінен қорғауды қамтамасыз ететін өзге де тәсілмен сақтау және тасымалдау ұсынылады.

Сақтау, қызмет ету мерзімдері. Ресурс және кәдеге жарату

- Бұйымды сақтау мерзімі осы пайдалану жөніндегі нұсқаулықта көрсетілген сақтау шарттары сақталған кезде 10 (он) жылды құрайды. Сақтау мерзімі бұйым шығарылған күннен бастап есептеледі. Осы мерзім аяқталғаннан кейін бұйымның техникалық жай-күйіне қарамастан сақтау тоқтатылуы және бұйымның техникалық жай-күйін тексеру, жөндеуге жіберу немесе кәдеге жарату туралы және жаңа сақтау мерзімін белгілеу туралы шешім қабылдануы тиіс. Дайындалған күні құралдың заттаңбасында көрсетілген.
- Бұйымның қызмет ету мерзімі сақтау шарттары мен пайдалану ережелері, сондай-ақ осы пайдалану жөніндегі нұсқаулықта көрсетілген құралды құрастыру мен монтаждаудың дұрыстығы сақталған кезде 3 (үш) жылды құрайды. Қызмет ету мерзімі бұйым сатылған күннен бастап есептеледі.

- Қызмет ету мерзімі аяқталғаннан кейін немесе белгіленген ресурсқа қол жеткізгеннен кейін құрал пайдаланылмауы және осы құралды кәдеге жарату жүзеге асырылатын Еуразиялық Экономикалық Одаққа мүше мемлекеттің аумағында қолданылатын нормалар мен ережелерге сәйкес қоршаған ортаға экологиялық залал келтірмей кәдеге жаратылуы тиіс.
- Құралды және жиынтықтаушы тораптарды кәдеге жарату, кейіннен екінші рет өңдеу кезінде қайта балқыту немесе пайдалану үшін оны толық бөлшектеуден және кейіннен материалдар мен заттарды түрлері бойынша сұрыптаудан тұрады.
- Осы құрал және жиынтықтаушы тораптар қоршаған орта мен адам денсаулығы үшін қауіпсіз материалдар мен заттардан жасалған. Дегенмен, қоршаған ортаға теріс әсерді болдырмау үшін, құралды пайдалану аяқталғаннан кейін (қызмет ету мерзімінің аяқталуы) немесе оның одан әрі пайдалануға жарамсыздығы үшін, құрал металл сынығы мен пластмассаларды қайта өңдеу бойынша қабылдау бекеттеріне тапсырылуға жатады.

Меры безопасности

Перед использованием электроинструмента должны быть предприняты все необходимые меры предосторожности для того, чтобы уменьшить степень риска возгорания, удара электрическим током и снизить вероятность повреждения инструмента. Эти меры предосторожности включают в себя нижеперечисленные пункты.

Личная безопасность

- Используйте защитные очки. При высокой запыленности пользуйтесь специальной маской-фильтром.
- Носите подходящую спецодежду. Не рекомендуется носить свободную одежду и украшения, которые могут зацепиться за вращающиеся части инструмента.
- При работе рекомендуется надевать защитные перчатки и нескользящую обувь. Если у вас длинные волосы, их следует убрать за головной убор.
- Руководствуйтесь здравым смыслом. Не работайте с инструментом, если вы устали, находитесь в состоянии опьянения либо под воздействием лекарственных препаратов.
- Проверьте, имеются ли видимые повреждения на корпусе инструмента, а также исправность всех функций и механизмов.
- Если какие-либо части повреждены, их следует отремонтировать или заменить в авторизированном центре обслуживания и ремонта инструмента.
- При работе старайтесь не терять равновесие, чтобы Ваше положение было всегда устойчивым и безопасным.

Рабочее место

- Беспорядок на рабочем месте приводит к возникновению опасности несчастного случая.
- Берегитесь поражения электрическим током. Избегайте контакта с заземленными конструкциями, например, с трубами, радиаторами, кухонных плит, корпусов холодильников.
- Убирайте инструменты подальше от детей. Не разрешайте посторонним находиться близко от Вашего рабочего места.
- Не пользуйтесь электроинструментами вблизи легковоспламеняющихся жидкостей, а также в газообразной, взрывоопасной среде.
- При работе в местах, где может находиться электропроводка, следует иметь в виду, что металлические части инструмента не изолированы. Необходимо соблюдать осторожность, чтобы не повредить скрытые провода.
- Не работайте с электроинструментом под дождём.

- Не используйте электроинструмент в помещениях с повышенной влажностью.
- Поддерживайте хорошее освещение на рабочем месте.

Электропитание

- Зарядное устройство инструмента должно быть подключено к сети с напряжением, соответствующим напряжению, указанному на маркировочной табличке. Использование тока пониженного либо повышенного напряжения может привести к выходу из строя электронных элементов зарядного устройства. Род тока - переменный, однофазный.



Адекватно выбирайте инструмент для каждой конкретной работы. Не пытайтесь выполнить маломощным бытовым электроинструментом работу, которая предназначена для высокомощного профессионального электроинструмента. Не используйте электроинструмент в целях, для которых он не предназначен.

- Не работайте электроинструментом во время дождя или в помещениях с повышенной влажностью. Попадание воды в электроинструмент увеличивает риск поражения электрическим током.

Меры безопасности при работе с циркулярной пилой

- Держите руки подальше от зоны резки и лезвия. Держите вторую руку на вспомогательной рукоятке или корпусе двигателя.
- Не лезьте под заготовку. Защитный кожух не может защитить вас от лезвия под заготовкой.
- Отрегулируйте глубину пропила в соответствии с толщиной заготовки. Под заготовкой диск должен быть виден менее чем на полный зуб лезвия.
- Стандартная поза правильной опоры для рук и опоры для заготовки.
- При продольной резке всегда используйте параллельный упор или направляющую с прямой кромкой. Это повышает точность резки и снижает вероятность заклинивания лезвия.
- Никогда не используйте поврежденные или неподходящие шайбы и болты для крепления пильного диска. Шайбы и болт для диска были специально разработаны для данной пилы, чтобы обеспечить оптимальную производительность и безопасность работы.

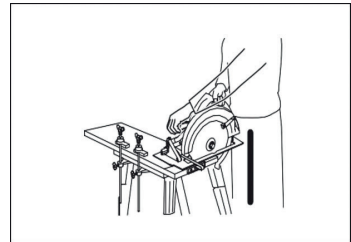



Отдача является результатом неправильного использования пилы и / или неправильных рабочих процедур или условий, и ее можно избежать, приняв надлежащие меры предосторожности.

- Крепко держите пилу обеими руками и расположите руки так, чтобы противостоять силе отдачи. Расположитесь по обе стороны от лезвия, но не на одной линии с лезвием. Отдача может привести к отскоку пилы назад, но оператор может контролировать силу отдачи, если будут приняты надлежащие меры предосторожности.
- Если пильное полотно заедает, отпустите спусковой крючок и удерживайте пилу неподвижно в материале, пока диск не остановится полностью. Никогда не пытайтесь оторвать пилу от работы, когда пильное полотно находится в движении, в противном случае может возникнуть отдача.
- При повторном включении пилы в заготовке, убедитесь что зубья пильного диска не находятся в сцеплении с заготовкой. Если пильный диск заедает, оно может отскочить от заготовки при повторном включении пилы.
- Большие заготовки имеют тенденцию провисать под собственным весом. Под заготовкой с обеих сторон, рядом с линией реза и краем панели должны быть размещены опоры.
- Запрещается использовать затупленный диск или диск с поврежденными зубьями. Это приводит к чрезмерным нагрузкам на инструмент и может стать причиной лишения инструмента гарантийного ремонта.
- Перед началом работы внимательно осмотрите инструмент, в случае обнаружения дефектов обратитесь в авторизованный сервисный центр. Работа с заведомо неисправным инструментом может привести к серьезным травмам оператора, а также выходу из строя инструмента. Эксплуатация заведомо неисправного инструмента может стать причиной отказа производителем от гарантийных обязательств.

Чтобы избежать отдачи, поддерживайте доску или заготовку рядом с резом.

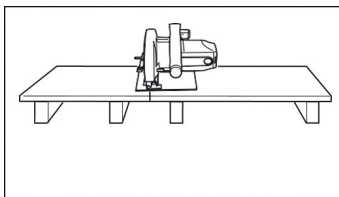

Не поддерживайте доску или заготовку вдали от разреза.

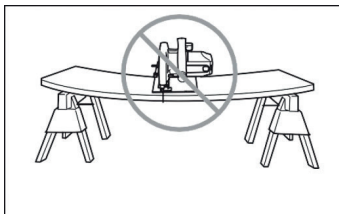

Меры безопасности для аккумуляторов

- Не разбирайте аккумулятор
- Если время работы аккумулятора стало чрезмерно короче, немедленно прекратите работу. Это может привести к перегреву, ожогам и даже взрыву.
- Не подвергайте аккумуляторный блок воздействию воды или дождя.
- Короткое замыкание аккумулятора может вызвать большой ток, перегрев, возможные ожоги и даже поломку.
- Не храните инструмент и аккумуляторный блок в местах, где температура может достигать или превышать 50°C.
- Не сжигайте аккумуляторный блок, даже если он сильно поврежден или полностью изношен. Батарейный блок может взорваться в огне.
- При использовании аккумуляторного блока при температуре ниже +5°C может заметно снижаться время работы от одного заряда. Это связано с химическими свойствами литий ионных батарей.
- Аккумуляторный блок оборудован системами защиты. При перегрузках оборудования потребление заряды может превысить нормальный предел и в этом случае аккумуляторный блок отключит подачу энергии. Для повторного запуска потребуются отпустить кнопку включения, устранить причину перегрузки и нажать вновь на кнопку включения.
- Постоянное использование оборудования на предельных нагрузках (перегруз) может привести к перегоранию предохранительной пластины. В этом случае необходимо обратиться в авторизованный сервисный центр.
- Производите зарядку аккумулятора только предназначенным для этого аккумуляторного блока зарядным устройствам бренда ALTECO.
- Не используйте поврежденный аккумулятор.
- Соблюдайте местные правила утилизации батарей.

Область применения и описание конструкции

Аккумуляторная циркулярная пила – это специальный инструмент для резки древесины, пластика и других твердых строительных материалов. Конструкция позволяет одинаково эффективно обрабатывать разные материалы, используя дополнительные пильные диски, предназначенные для обрабатываемого материала.



1. Аккумулятор
2. Кнопка блокировки
3. Кнопка включения
4. Фиксатор угла наклона
5. Опорная плита

Технические характеристики

Характеристики	CHDS 20-145 Li BL
Максимальное напряжение аккумулятора, В	20
Номинальное напряжение аккумулятора, В	18
Емкость аккумулятора, Ah	4
Число оборотов, об/мин	0-6000
Диаметр диска, мм	145
Посадочное место диска, мм	20
Глубина реза, мм	52

Порядок работы инструмента



Внимание! Прежде чем включить электроинструмент, необходимо проверить, достаточно ли надежно затянуты все винты и гайки. В случае обнаружения неполадок, немедленно обратитесь в авторизованный сервисный центр.

Зарядка аккумулятора

Новую аккумуляторную батарею следует полностью зарядить.

Перед использованием инструмента проверьте заряд аккумулятора. Если инструмент длительное время не использовался обязательно произведите зарядку. Подключите зарядное устройство к сети, загорится красный индикатор. Вставьте аккумуляторный блок в зарядное устройство. Начнет мигать зеленый индикатор. После полной зарядки аккумулятора будет гореть непрерывно зеленый индикатор.



Внимание! Не заряжайте нагретый в процессе работы аккумулятор.

Установка аккумулятора

1. Кнопка
2. Красный индикатор
3. Аккумуляторный блок

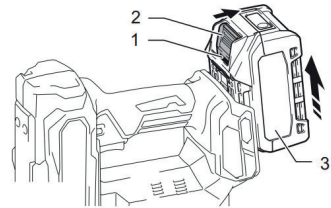

- Чтобы извлечь аккумуляторный блок, сдвиньте его с инструмента, сдвинув кнопку на передней части картриджа.
- Чтобы установить аккумуляторный блок, совместите язычок на аккумуляторном блоке с пазом в корпусе и вставьте его на место. Вставьте его до упора, пока он не зафиксируется на месте с небольшим щелчком. Если вы видите красный индикатор в верхней части кнопки, она не заблокирована полностью.

Только для аккумуляторных батарей с индикатором

1. Индикаторы
2. Кнопка проверки
3. Порт постоянного тока

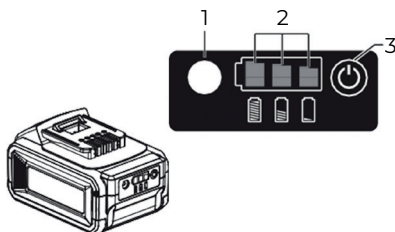

Только для аккумуляторных батарей с индикатором.

Нажмите кнопку проверки на аккумуляторном блоке, чтобы указать оставшийся заряд аккумулятора. Контрольные лампы загорятся на несколько секунд.

Включение / выключение

1. Кнопка включения
2. Кнопка блокировки

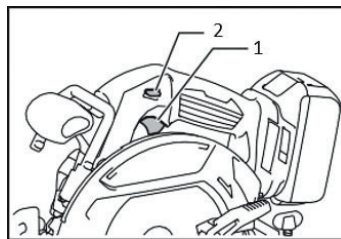

Во избежание случайного нажатия на курковый выключатель предусмотрена кнопка блокировки. Чтобы запустить инструмент, нажмите кнопку блокировки и нажмите курковый выключатель.

Регулировка глубины пропила

1. Рычаг
2. Указатель глубины

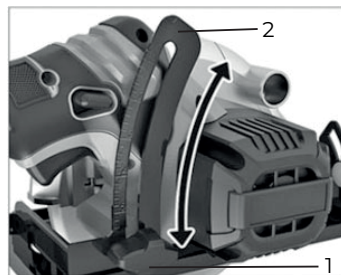

Ослабьте рычаг сбоку задней ручки и переместите основание вверх или вниз. На желаемой глубине пропила закрепите основание, затянув рычаг.

- Для более чистых и безопасных резов установите глубину реза так, чтобы не более одного зуба лезвия выступало под заготовкой. Правильная глубина пропила помогает снизить вероятность опасных отскоков, которые могут привести к травмам.

Регулировка угла наклона пропила

1. Линия реза (положение 0°)
2. Линия реза (положение 45°)

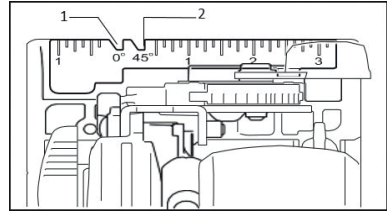

- Для прямых резов совместите положение 0° на передней части основания с линией реза.
- Для резки под углом 45° совместите положение 45° на направляющей.

Установка пильного диска

1. Шестигранный ключ
2. Фиксатор вала
3. Затяжка
4. Ослабление
5. Болт

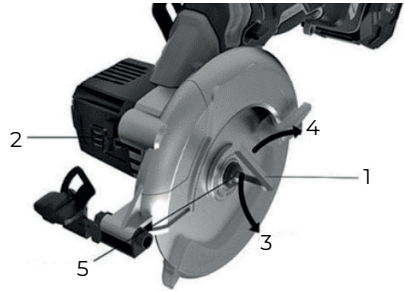

Чтобы снять лезвие, нажмите на фиксатор вала, чтобы лезвие не вращалось, и с помощью гаечного ключа ослабьте шестигранный болт по часовой стрелке. Затем снимите болт с шестигранной головкой, внешний фланец и пильный диск.

Чтобы установить лезвие, выполните процедуру снятия в обратном порядке. **ОБЯЗАТЕЛЬНО ЗАТЯНИТЕ ШЕСТИГРАННЫЙ БОЛТ ПРОТИВ ЧАСОВОЙ СТРЕЛКИ.**

1. Внутренний фланец
2. Пильный диск
3. Внешний фланец
4. Болт с шестигранной головкой

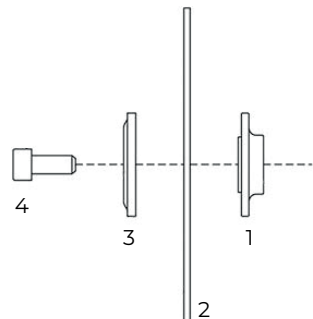

Установите внутренний фланец на монтажный вал, а затем поместите пильный диск, внешний фланец и болт с шестигранной головкой **ОБЯЗАТЕЛЬНО ЗАТЯНИТЕ ШЕСТИГРАННЫЙ БОЛТ ПРОТИВ ЧАСОВОЙ СТРЕЛКИ.**

Эксплуатация

- Обязательно аккуратно перемещайте инструмент вперед по прямой линии. Применение силы или скручивание инструмента приведет к перегреву двигателя и опасной отдаче, что может привести к серьезным травмам.
- Всегда крепко держите инструмент за заднюю рукоятку во время работы.

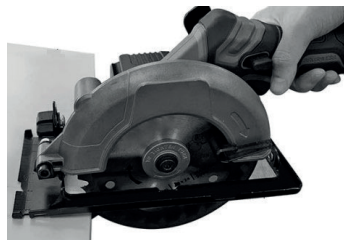

1. Зажимной винт
2. Параллельный упор

- Параллельный упор позволяет выполнять сверхточные прямые пропилы.
- Установите параллельный упор вплотную к боковой поверхности заготовки и закрепите его зажимным винтом на передней части основания. Это позволит выполнить одинаковую ширину реза.

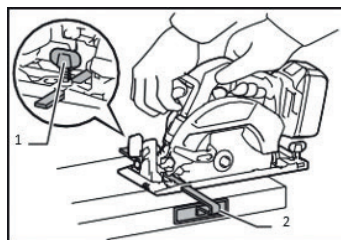

Обслуживание инструмента

⚠ Содержите инструмент в чистоте!

- Для чистки пластмассовых элементов инструмента запрещается использовать какие-либо едкие средства.
- После завершения работы, для устранения пыли и для очистки вентиляционных отверстий в корпусе двигателя следует продуть инструмент струей сжатого воздуха.
- Для поддержания БЕЗОПАСНОСТИ и ДОЛГОВЕЧНОСТИ изделия ремонт, любое обслуживание и регулировка инструмента должны проводиться в уполномоченных центрах по техобслуживанию, всегда используя оригинальные сменные части.

Проверка винтовых соединений

Регулярно проверяйте все установленные на инструменте винты, следите за тем, чтобы они были затянуты. Винты, которые окажется ослабленным затяните.

Гарантийные условия

Предприятие-изготовитель гарантирует безотказную работу инструмента в течение 12 месяцев со дня продажи при условии соблюдения потребителем правил хранения и эксплуатации.

Если в течение гарантийного срока неисправность инструмента произошла по вине изготовителя - производится гарантийный ремонт заводом-изготовителем.

Гарантийный ремонт не производится и претензии не принимаются в случае:

- отсутствия в гарантийном свидетельстве штампа торгующей организации и даты продажи
- повреждения инструмента при транспортировке и эксплуатации
- не соблюдения условий эксплуатации
- превышения сроков и нарушения условий хранения
- не соблюдения условий эксплуатации
- превышения сроков и нарушения условий хранения

Правила хранения и утилизации электроинструмента

Хранение

Рекомендуется хранить и транспортировать инструмент в специальной упаковке (кейсе) или иным способом, обеспечивающим защиту от загрязнения, повреждений, воздействия влаги, прямых солнечных лучей, высоких температур или резкого их изменения.

Сроки хранения, службы. Ресурс и утилизация

- Срок хранения изделия составляет 10 (десять) лет при соблюдении условий хранения, указанных в данном руководстве по эксплуатации. Срок хранения исчисляется с даты производства изделия. По окончании этого срока вне зависимости от технического состояния изделия хранение должно быть прекращено и принято решение о проверке технического состояния изделия, направлении в ремонт или утилизации и об установлении нового срока хранения. Дата изготовления указана на этикетке инструмента.
- Срок службы изделия составляет 5 (пять) лет при соблюдении условий хранения и правил эксплуатации, а также правильности сборки и монтажа инструмента, указанных в данном руководстве по эксплуатации. Срок службы исчисляется с даты продажи изделия.

- По истечению срока службы или после достижения назначенного ресурса, инструмент не должен использоваться и подлежит утилизации без нанесения экологического ущерба окружающей среде, в соответствии с нормами и правилами, действующими на территории государства-члена Евразийского Экономического Союза, на которой осуществляется утилизация данного инструмента.
- Утилизация инструмента и комплектующих узлов заключается в его полной разборке и последующей сортировке по видам материалов и веществ, для последующей переплавки или использования при вторичной переработке.
- Данный инструмент и комплектующие узлы изготовлены из безопасных для окружающей среды и здоровья человека материалов и веществ. Тем не менее, для предотвращения негативного воздействия на окружающую среду, по окончании использования инструмента (истечению срока службы) или его непригодности к дальнейшей эксплуатации, инструмент подлежит сдаче в приемные пункты по переработке металлолома и пластмасс.

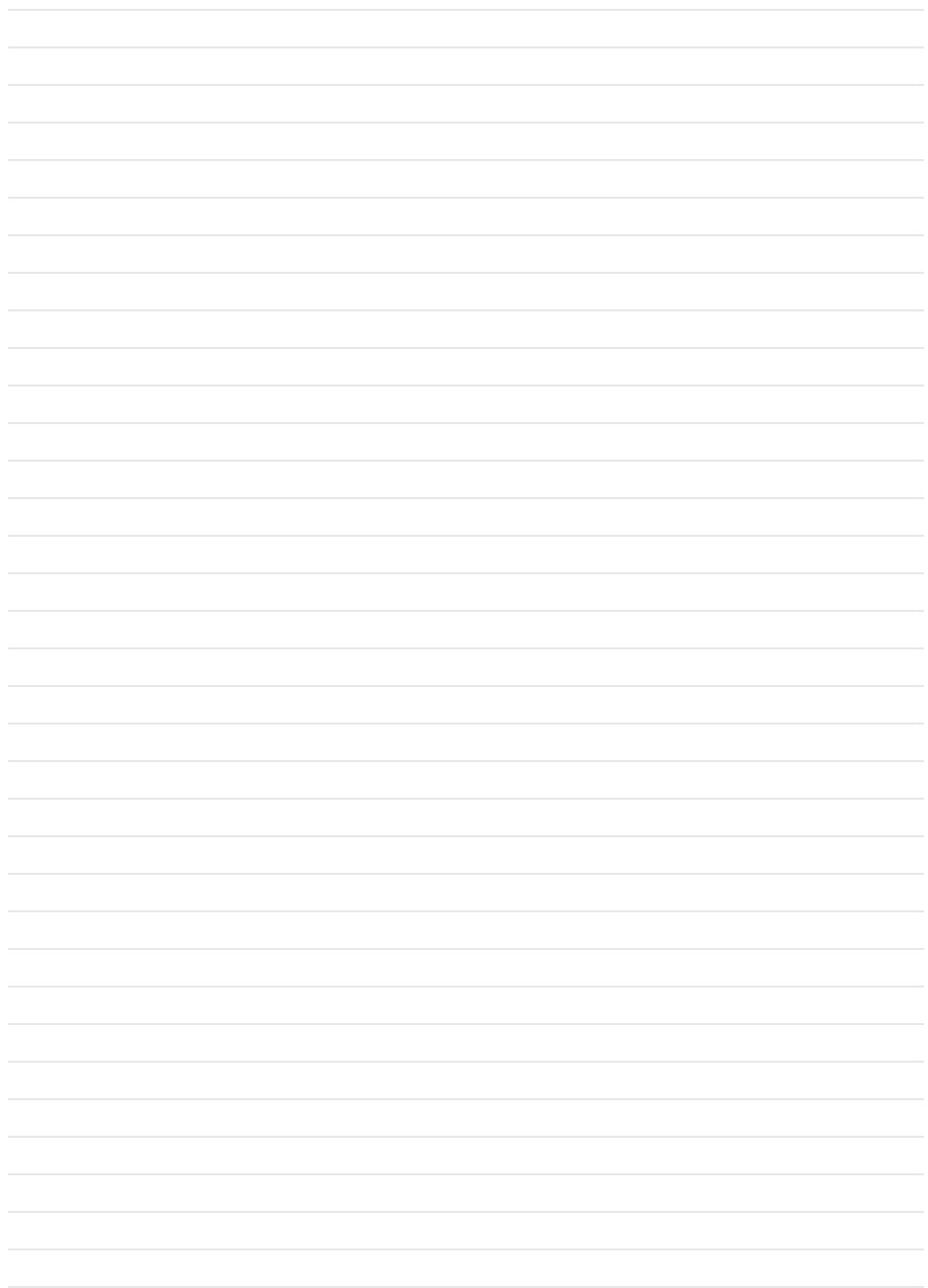
The page contains a series of 25 horizontal lines, evenly spaced, intended for writing notes. These lines start below the header and end just above the footer.

Өндіруші өнімнің конструкциясына, дизайнына және конфигурациясына өзгерістер енгізу құқығын өзіне қалдырады.

Производитель оставляет за собой право на внесение изменений в конструкцию, дизайн и комплектацию изделий.

